



## Hledání klíčových slov

Chcete-li najít téma, vyhledejte klíčová slova jako „baterie“ a „instalace“. Pokud ke čtení tohoto dokumentu používáte Adobe Acrobat Reader, zahajte vyhledávání stisknutím Ctrl+F na Windows nebo Command+F na Macu.

## Navigace k tématu

Zobrazíte úplný seznam témat v obsahu. Kliknutím na téma přejděte do dané sekce.

## Tisk tohoto dokumentu

Tento dokument podporuje tisk ve vysokém rozlišení.

# Použití tohoto návodu

## Význam používaných symbolů

 Důležité

 Tipy a triky

## Před použitím

Před použitím si přečtěte následující dokumenty DJI™ OSMO™ Mobile 6:

1. Bezpečnostní pokyny
2. Stručný průvodce
3. Uživatelská příručka

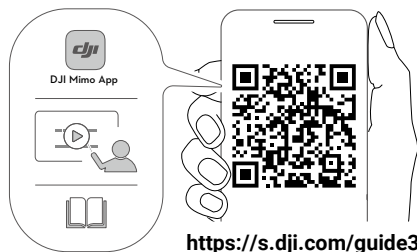

Doporučuje se zhlédnout všechna výuková videa na oficiálních stránkách DJI ([www.dji.com/osmo-mobile-se/video](http://www.dji.com/osmo-mobile-se/video)) nebo v aplikaci DJI Mimo. Před prvním použitím si přečtěte bezpečnostní pokyny a stručného průvodce. Další informace naleznete v této uživatelské příručce.

## Stažení aplikace DJI Mimo

Naskenujte výše uvedený QR kód a stáhněte si nejnovější verzi aplikace DJI Mimo.

 iOS verze DJI Mimo je kompatibilní s iOS v12.0 a novějším. Verze DJI Mimo pro Android je kompatibilní s Androidem v8.0 a novějším.

# Obsah

<b>Použití tohoto návodu</b>	<b>2</b>
Význam používaných symbolů	2
Před použitím	2
Stažení aplikace DJI Mimo	2
<b>Úvod</b>	<b>4</b>
Přehled	4
<b>Začínáme</b>	<b>5</b>
Nabíjení	5
Připojení telefonu	5
<b>Používání Osmo Mobile 6</b>	<b>8</b>
Palubní funkce	8
Provozní režim	11
<b>Aplikace DJI Mimo</b>	<b>12</b>
Připojení k aplikaci DJI Mimo	13
Pohled z fotoaparátu	13
<b>Aktualizace firmwaru</b>	<b>17</b>
Jak aktualizovat	17
<b>Úložiště</b>	<b>17</b>
<b>Specifikace</b>	<b>18</b>

# Úvod

Lehký Osmo Mobile 6, který se může pochlubit 3osou stabilizací a vestavěnou prodlužovací tyčí, odemyká plný potenciál vašeho mobilního telefonu. Skládací magnetický design usnadňuje nastavení, přepravu a pohodlnější skladování a po rozložení se může automaticky zapnout. Osmo Mobile 6 lze ovládat na výšku i na šířku, zatímco režimy vzpřímený, podvěšený, boční uchopení a nízká poloha pomáhají zachytit perfektní záběr.

Posuňte obsah na další úroveň prostřednictvím DJI Mimo s ActiveTrack™ 5.0, DynamicZoom a Pano. Režim Story, Časosběr a ShotGuides poskytují podrobné návody podle scénáře a pomáhají vytvářet video, které lze sdílet na sociálních sítích.

## Přehled

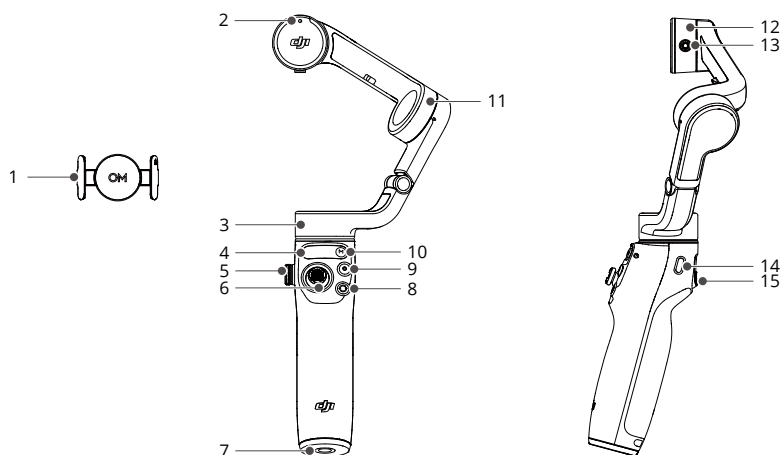

- |                               |   |                             |
|-------------------------------|---|-----------------------------|
| 1. Magnetická svorka telefonu | 3 | 9. Tlačítko spouště/záznamu |
| 2. Magnetické vyrovnání       |   | 10. Tlačítko napájení/M     |
| 3. Motor otáčení              |   | 11. Motor klopení           |
| 4. Stavový panel              |   | 12. Motor klonění           |
| 5. Boční kolečka              |   | 13. Otvor pro šroub M3×0,5  |
| 6. Joystick                   |   | 14. Nabíjecí port (USB-C)   |
| 7. Port 1/4"-20 UNC           |   | 15. Spoušť                  |
| 8. Tlačítko přepnutí          |   |                             |



Osmo Mobile 6 je kompatibilní s DJI OM Fill Light Phone Clamp a DJI Mic, které lze zakoupit v DJI Store.

# Začínáme

## Nabíjení

Chcete-li Osmo Mobile 6 nabíjet, připojte adaptér USB (není součástí balení) k nabíjecímu portu pomocí napájecího kabelu. Když na stavovém panelu zhasne indikátor stavu baterie, baterie je plně nabitá.

Doba nabíjení: přibližně 1 hodina a 24 minut (testováno při teplotě prostředí 25 °C při použití 10W nabíječky)

Maximální doba provozu: cca. 6 hodin a 24 minut (testováno s vyváženým a stabilně držným gimbalem). Tato hodnota by měla být brána pouze jako referenční

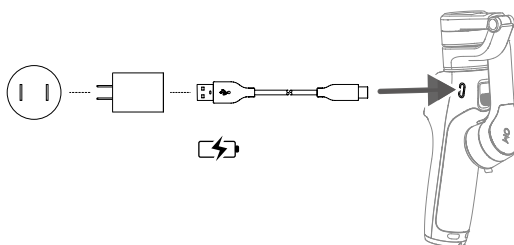

## Připojení telefonu

1. Rozložte gimbal podle obrázku. Osmo Mobile 6 se po rozložení automaticky zapne.

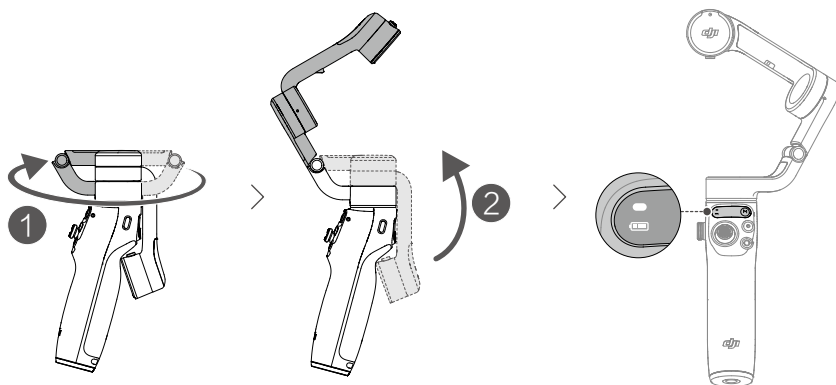

2. Uprostřed telefonu připevněte magnetickou svorku telefonu. Magnetickou svorku telefonu lze roztáhnout tak, aby se přizpůsobila šířce mobilního telefonu. Značka fotoaparátu by měla směřovat k fotoaparátu telefonu.
3. Vyrovnajte značky na svorce telefonu a na montážní desce svorky telefonu. Připevněte mobilní telefon k zařízení Osmo Mobile 6. Osmo Mobile 6 se stabilizuje, jakmile se na stavovém panelu rozsvítí indikátor režimu gimbalu.

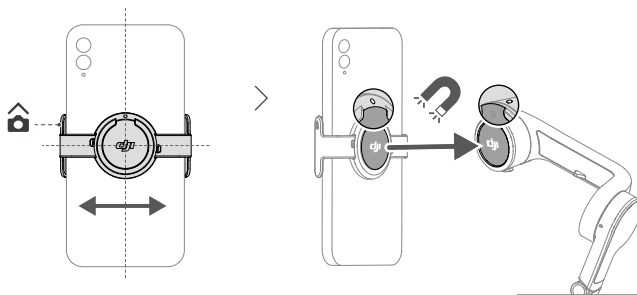

### Tipy pro magnetické svorky telefonu

Ujistěte se, že směr magnetické svorky telefonu je stejný jako na obrázku výše. Pro optimální výkon se ujistěte, že magnetická svorka telefonu je uprostřed mobilního telefonu a vzdálenost mezi rameny svorky je stejná.



Protiskluzové podložky pomáhají zajistit mobilní telefon a magnetickou svorku na telefon. Připevněte protiskluzovou podložku k magnetické svorce telefonu, jak je znázorněno na obrázku níže, a pevně zatlačte.

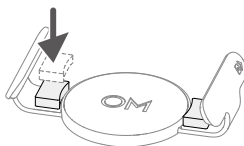

---

 Pokud nejsou magnety vyrovnány, indikátor stavu na stavovém panelu pulzuje červeně. V takovém případě upravte polohu magnetické svorky.

---

4. Vestavěnou prodlužovací tyč lze prodloužit až na 215 mm a úhel lze nastavit od 0 do 90°.

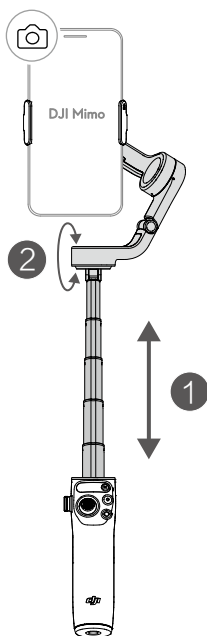

# Používání Osmo Mobile 6

## Palubní funkce

### Stavový panel

Zobrazuje indikátor stavu systému, indikátor stavu baterie a režim gimbalu.

- Popis indikátorů stavu systému

Vzor blikání	Popisy
Červené pulzy	Magnet není vyrovnán
Sytě žlutá	Bluetooth je odpojený
Sytě zelená	Bluetooth je připojený
Žluté nebo zelené pulzy	Pohotovostní režim
Střídavě bliká červeně a zeleně	Aktualizace firmwaru/aktualizace firmwaru se nezdařila
Sytě červená	Zjištěn abnormální stav

- 🔋 Popisy indikátorů úrovně nabití baterie

Vzor blikání	Úroveň nabití baterie
Rychle červeně bliká	≤5%
Sytě červená	6% - 19%
Sytě žlutá	20%- 60%
Sytě zelená	> 60%

### Režim gimbalu

- ⊕ Follow: osy otáčení a naklápění následují, přičemž osy otáčení i naklápění sledují pohyb rukojeti. Vhodné pro scénáře, kdy se pohybujete nahoru a dolů nebo šikmo.
- Naklápění uzamčeno: pohyb rukojeti sleduje pouze osa otáčení, kde pohyb rukojeti sleduje pouze osa otáčení. Vhodné pro scénáře, jako jsou obloukové záběry nebo pohyb zleva doprava.
- ⊗ FPV: osy otáčení, klopení a klonění následují, přičemž všechny tři osy sledují pohyb rukojeti. Vhodné pro natáčení z pohledu první osoby.
- ⊙ SpinShot: sledujte osy otáčení, klopení a klonění. K ovládní otáčení osy natáčení lze použít joystick. Funkce SpinShot umožňuje natáčet záběry při otáčení kamery o 360°. To je vhodné pro natáčení tlakem, tahem a dolů.

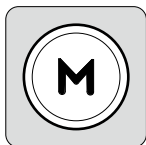

#### Tlačítko M

##### Když je vypnutý

Když je gimbal složený, stiskněte jednou nebo stiskněte a podržte: zkontrolujte úroveň nabití baterie.

Když je gimbal rozložený, stiskněte tlačítko jednou: zapnutí

##### Když je zapnutý

Stiskněte jednou: přepínání mezi režimy gimbalu

Stiskněte třikrát: vstup do pohotovostního režimu (stisknutím libovolného tlačítka jej ukončíte)

Stiskněte a podržte: vypnutí.

Stisknutím a podržením po dobu 20 sekund vynutíte vypnutí napájení

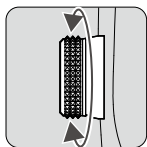

### Boční kolečko

Stiskněte jednou: přepínání mezi zaostřením a zoomem  
Otáčení: ovládání zaostření nebo zoomu

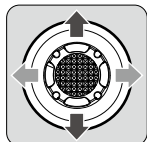

### Joystick

Pohybem ve svislém a vodorovném směru můžete mobilní telefon naklánět a posouvat. Směr ovládání joysticku lze nastavit v aplikaci DJI Mimo. Pomocí joysticku můžete procházet nastaveními na stránce Rychlá nastavení.

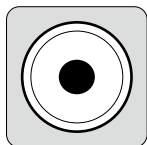

### Tlačítko spouště/záznamu

Stiskněte jednou: pořízení fotografie nebo spuštění či zastavení nahrávání.

Stiskněte a podržte: pro sériové snímání v režimu fotografování

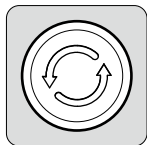

### Tlačítko přepnutí

Stiskněte jednou: přepínání mezi přední a zadní kamerou.

Dvakrát stiskněte: přepínání mezi režimem na šířku a na výšku. Stiskněte třikrát: přepínání mezi režimem fotografování a nahrávání. Funkci lze nastavit pro ovládání rychlých nastavení v aplikaci DJI Mimo.

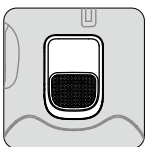

### Spoušť

Jedním stisknutím spustíte nebo zastavíte ActiveTrack 5.0 (vyžaduje použití s Mimo).

Dvakrát stiskněte pro opětovné nastavení gimbalu. Při použití funkce ActiveTrack 5.0 se gimbal znovu nastaví do středu pohledu kamery. Stiskněte jednou a poté stisknutím a podržením nastavte rychlost sledování na rychlý režim, uvolněním jej ukončíte. Stisknutím a podržením přejdete do režimu uzamčení. V režimu uzamčení nebude gimbal sledovat pohyby rukojeti. Uvolněním režim uzamčení ukončíte.

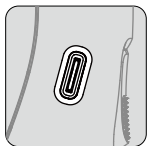

### Nabíjecí port (USB-C)

Nabíjejte Osmo Mobile 6 připojením adaptéru USB k tomuto portu.



### Port UNC 1/4"-20

Port UNC 1/4"-20 lze použít k připojení stativu.

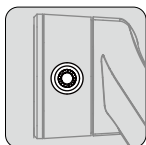

### Otvor pro šroub M3×0,5

Používá se k montáži protizávaží. Pokud je na mobilním telefonu namontován objektiv fotoaparátu nebo mikrofon, je třeba použít protizávaží. Ujistěte se, že celková hmotnost tohoto příslušenství je nižší než 290 g.

### Kombinovaný provoz

Současným stisknutím spínače, tlačítka spouště/záznamu a spouště na déle než jednu sekundu resetujete název Bluetooth a připojení a znovu se připojíte.



Osmo Mobile 6 se automaticky vypne, pokud po dobu tří minut v pohotovostním režimu neprovedete žádnou operaci.

---

## Provozní režim

Provozní režimy se použijí při použití v režimu na výšku a na šířku.

### Vzpřímený režim

Vzpřímený režim lze používat bez dalšího zadávání uživatelem. V tomto režimu dvakrát rychle stisknete spoušť a vycentrujete mobilní telefon.

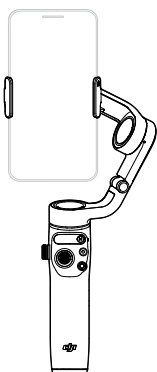

### Podvěšený režim

Podržením Osmo Mobile 6 vzhůru nohama přejdete do podvěšeného režimu, ve kterém může mobilní telefon snadno pořizovat snímky z nižší polohy. Dvakrát stisknete spoušť a vycentrujete mobilní telefon.

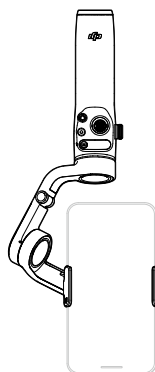

### Režim bočního uchopení

Otočením Osmo Mobile 6 doprava nebo doleva o 90° přejdete ze vzpřímeného režimu do režimu bočního uchopení. Stiskněte dvakrát spoušť pro vycentrování mobilního telefonu.

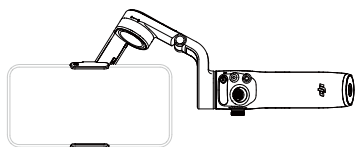

### Režim nízké polohy

Vysuňte vestavěnou prodlužovací tyč a nastavte úhel do režimu nízké polohy. Tento režim použijte k fotografování z nízkého úhlu.

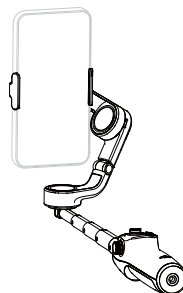

# Aplikace DJI Mimo

Sledujte živý HD videopřenos na displeji mobilního telefonu prostřednictvím aplikace DJI Mimo. Aplikace také umožňuje používat funkce jako ShotGuides, režim Story, Hyperlapse, Časosběr, ActiveTrack 5.0, DynamicZoom a Pano nebo konfigurovat nastavení kamery a gimbalu pohyby několika klepnutími.

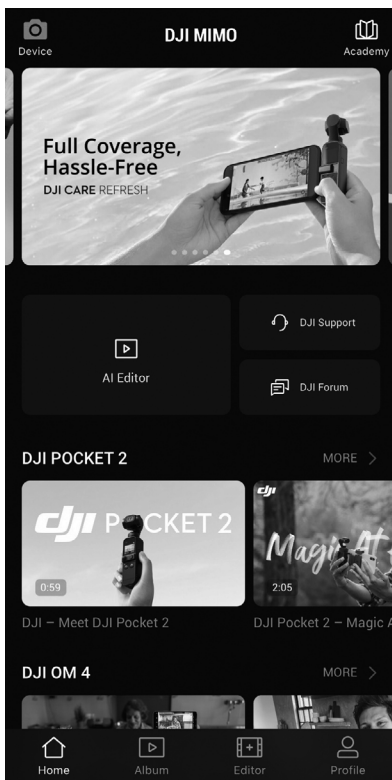

**📷 Zařízení:** klepnutím se připojíte k zařízení Osmo Mobile 6. Po připojení přejde DJI Mimo do zobrazení kamery.

**📖 Akademie:** klepnutím můžete sledovat výukové programy a prohlížet příručky. Přímý přístup do Akademie získáte naskenováním QR kódu na gimbalu.

**▶ AI Editor:** nabízí několik šablon pro úpravu fotografií nebo videí.

**🏠 Domů:** klepnutím se vrátíte na domovskou obrazovku.

**▶ Album:** správa a prohlížení záznamů z telefonu nebo zařízení DJI.

**📷 Editor:** klepnutím můžete upravovat fotografie nebo videa z Osmo Mobile 6 nebo je importovat a upravovat z mobilního zařízení.

**👤 Profil:** zaregistrujte se nebo se přihlaste k účtu DJI. Klepnutím na ikonu nastavení získáte přístup k dalším nastavením.

## Připojení k aplikaci DJI Mimo

1. Zapněte Osmo Mobile 6.
2. Povolte Bluetooth na mobilním telefonu a připojte se k zařízení s názvem předpony OM6 v aplikaci DJI Mimo.
3. Při prvním použití DJI Mimo musí uživatelé povolit přístup k určitým informacím. Přesné informace budou uvedeny ve výzvě. Je vyžadováno připojení k internetu. Po autorizaci se aktivuje Osmo Mobile 6 a aplikace vstoupí do zobrazení kamery.

⚠ Po připojení přes Bluetooth dokáže Osmo Mobile 6 ovládat kameru mobilního telefonu bez DJI Mimo. Podrobnosti naleznete v Seznamu kompatibility mobilních telefonů [www.dji.com/osmo-mobile-6](http://www.dji.com/osmo-mobile-6).

## Pohled z fotoaparátu

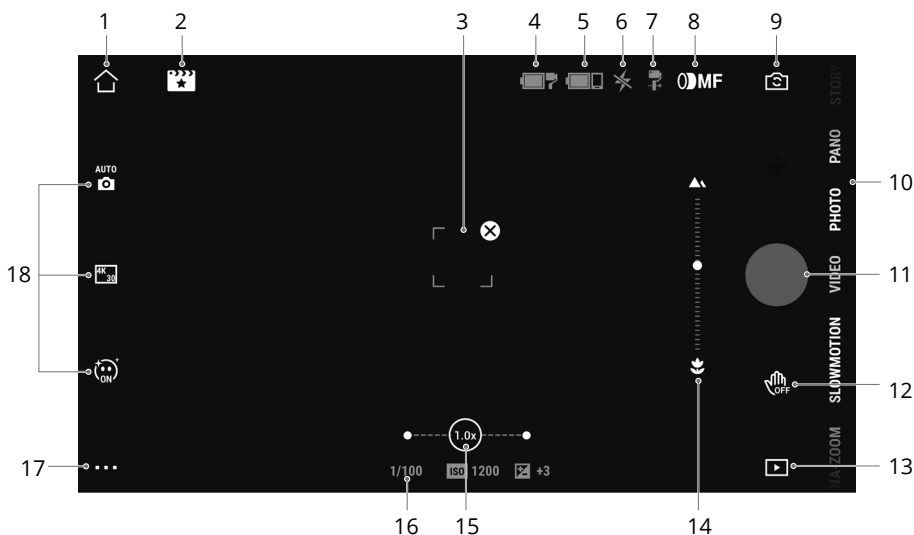

### 1. Domů



🏠 : Klepnutím se vrátíte na domovskou obrazovku.

### 2. ShotGuides

📋 : ShotGuides poskytuje návody k natáčení krok za krokem podle scénáře, uživatelé mohou video upravovat pomocí editoru AI.

### 3. Pole výběru ActiveTrack

👁 : ActiveTrack 5.0 byl optimalizován pro sledování subjektů. Ve výchozím nastavení zůstává objekt ve středu pohledu kamery. Pohled kamery lze nastavit ručně. Funkce ActiveTrack 5.0 lze používat třemi způsoby:

- a. Přetáhněte rámeček na obrazovce v zobrazení kamery v aplikaci DJI Mimo. Zelený rámeček kolem objektu znamená, že funkce ActiveTrack 5.0 byla úspěšně povolena. Klepnutím na ikonu  v horním rohu zastavíte sledování.
- b. Povolte ovládání gesty  v aplikaci DJI Mimo vyberte možnost "Follow and Shoot" (Sledovat a fotografovat) a po dobu jedné až dvou sekund provádějte gesto dlaně nebo V, když stojíte čelem ke kameře. Gimbal bude sledovat objekt, který je nejbližší ke kameře. Rozsah detekce mezi zadní kamerou a gestem je 0,5 až 4 m. Upozorňujeme, že systém ActiveTrack 5.0 může spotřebovávat více energie a způsobit zvýšení teploty mobilního telefonu. Provedením gesta dlaní nebo V zastavíte nahrávání.

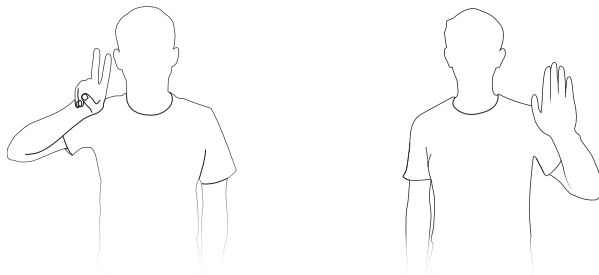

c. Jedním stisknutím spouště spustíte nebo zastavíte ActiveTrack 5.0. Ve výchozím nastavení bude gimbal sledovat objekt ve středu obrazovky. Při použití funkce ActiveTrack 5.0 pohybné joystickem a upravte tak pohled kamery.

#### 4. Úroveň nabití baterie gimbalu

 : Zobrazuje aktuální úroveň nabití baterie gimbalu.

#### 5. Úroveň nabití baterie mobilního telefonu

 : Zobrazuje aktuální úroveň nabití baterie mobilního telefonu.

#### 6. Blesk

 : Zobrazí stav blesku.

#### 7. Režim gimbalu

 : Zobrazuje aktuální režim gimbalu: Follow, Uzamčení klopení, FPV nebo SpinShot.

#### 8. Režim zaostření/zoomu

 : Označuje funkci bočního kolečka při použití zaostřování (MF) nebo zoomu (ZM).

#### 9. Přepínač přední/zadní kamery

 : Klepnutím přepínáte mezi předním a zadním fotoaparátem mobilního telefonu. Při přepnutí na přední fotoaparát se automaticky aktivují efekty Selfie, Follow a Glamour. Poznámka: glamour efekty nejsou podporovány při nahrávání v rozlišení 4K nebo 60 snímků za sekundu.

#### 10. Režimy fotografování

Posouváním vyberte režim snímání.

**Hyperlapse:** umožňuje pořizovat časosběrné fotografie připojeného mobilního telefonu. Klepnutím na tlačítko spouště zahájíte.

**Časosběr:** k dispozici jsou čtyři typy časosběrného snímání (pevný úhel, z L do R, z R do L a vlastní pohyb). Po výběru časosběru klepněte na nastavení v horní části obrazovky.

Pro pevný úhel, L do R a R do L nastavte interval a dobu trvání a začněte fotografovat. Pro Vlastní pohyb vyberte až čtyři polohy a gimbal se postupně přesune do každé z nich.

**DynamicZoom:** výběr z režimů Move Out a Move In. Po výběru režimu přetažením rámečku vyberte objekt a klepnutím na tlačítko spouště začnete fotografovat.

**Zpomalený pohyb:** klepnutím na položku můžete natáčet video při 4x a 8x zpomaleném pohybu. Další informace naleznete v seznamu kompatibilních mobilních telefonů.

**Video:** klepnutím na natočíte normální video.

**Fotografie:** klepnutím pořídíte jednotlivou fotografii. Stisknutím a podržením tlačítka pořídíte sériové snímání.

**Panorama:** klepnutím pořídíte panoramatickou fotografii 3×3, 240° nebo CloneMe.

Fotoaparát pořídí devět, sedm nebo tři samostatné fotografie a vytvoří panorama.

**Story:** nabízí několik šablon pro záznam videa.

## 11. Tlačítko spouště/záznamu

● Klepnutím pořídíte fotografii nebo spustíte či zastavíte nahrávání videa.

## 12. Přepínač ovládání gesty

 OFF: Klepnutím na položku přejdete do nastavení ovládání gesty.

## 13. Přehrávání

: Klepnutím zobrazíte náhled fotografií a videí.



## 14. Vzdálenost zaostření

☇ ..... ● ..... ▲ : Kliknutím na boční kolečko přepnete do režimu ostření a zobrazíte aktuální zaostřovací vzdálenost.

## 15. Zoom

 : Zobrazí aktuální poměr přiblížení. Položte dva prsty na obrazovku a roztáhněte je pro přiblížení, stiskněte pro oddálení nebo posuňte lištu pro ovládání přiblížení.

## 16. Parametry fotografování

1/100  80  : Zobrazí hodnoty rychlosti závěrky, ISO a EV (kompatibilní s většinou mobilních telefonů).

## 17. Nastavení . . .

### : Nastavení fotoaparátu

Nastavení se liší v závislosti na režimu fotografování. Všimněte si, že nastavení blesku, vyvážení bílé a mřížky jsou k dispozici pouze při použití zadního fotoaparátu.

U zařízení se systémem iOS je funkce Selfie Flip k dispozici při použití předního fotoaparátu v režimu fotografování a videa. U zařízení se systémem Android je funkce Selfie Flip dostupná pouze v režimu fotografování.

### : Nastavení gimbalu

Režim gimbalu: vyberte si z možností Follow, Uzamčení náklonu, FPV a Spinshot.

Rychlost sledování: umožňuje rychlé, střední a pomalé sledování.

Automatická kalibrace gimbalu: snižuje drift způsobený magnetickým rušením v okolí nebo lidskou chybou. Před kalibrací umístěte Osmo Mobile 6 na rovný povrch pomocí stativu. Během kalibrace se gimbalu nedotýkejte.

Horizontální nastavení gimbalu: Před nastavením gimbalu se ujistěte, že je magnetická svorka telefonu ve vodorovné poloze.

Režim voliče: přiřadte bočnímu kolečku funkce zaostření, zoomu nebo je zakažte.

Třikrát stiskněte spínací tlačítko: funkce lze nastavit na fotografování, nahrávání nebo vstup do rychlého nastavení.

Rychlost joysticku: klepnutím nastavte maximální rychlost při ovládání joysticku.

K dispozici jsou možnosti Rychle, Středně a Pomalu.

Směr ovládání joysticku: vyberte si z možností Volný a Horiz/Vert. Volný umožňuje ovládat gimbal v horizontálním a vertikálním směru současně. Horiz/Vert umožňuje ovládání gimbalu v horizontálním nebo vertikálním směru.

Invertovat joystick: po zapnutí této funkce se směr pohybu gimbalu obrátí. Vyberte z možností Vypnuto, Vodorovně, Svisle a Vše. Po aktivaci možnosti Horizontal (Vodorovně) se směr pohybu osy otáčení obrátí. Po povolení možnosti Vertical (Svisle) je směr pohybu v ose náklonu invertován.

Invertovat volič: po zapnutí této funkce se volič oproti předchozímu nastavení obrátí. Vyberte z možností Disable (Zakázat), Focus Direction (Směr ostření), Zoom Direction (Směr zoomu) a All (Vše).

Zvuk: zvuk gimbalu lze zapnout/vypnout.

### : **Obecná nastavení**

Obsahuje informace jako Správa zařízení, Název zařízení, Informace o verzi a Sériové číslo zařízení.

## 18. Nastavení parametrů fotografování

Parametry fotografování lze nastavit podle režimu fotografování. Klepnutím na ikonu získáte přístup k nastavení.



- Funkce Ovládání gesty a ActiveTrack nejsou k dispozici v následujících scénářích:
    - a. Režim gimbalu je nastaven na FPV nebo SpinShot.
    - b. Poměr přiblížení je větší než 3x.
  - Funkce Selfie a následování není k dispozici v následujících scénářích:
    - a. Režim gimbalu je nastaven na FPV nebo SpinShot.
    - b. Je povoleno ovládání gesty.
    - c. Poměr přiblížení přední kamery je větší než 3x.
  - Nastavení parametrů fotografování se liší v závislosti na modelu mobilního telefonu. Další informace naleznete v Seznamu kompatibility mobilních telefonů ([www.dji.com/osmo-mobile-6](http://www.dji.com/osmo-mobile-6)).
-

# Aktualizace firmwaru

K aktualizaci firmwaru Osmo Mobile 6 použijte aplikaci DJI Mimo. Dokončení aktualizace trvá přibližně tři minuty.

## Jak aktualizovat

Před zahájením aktualizace se ujistěte, že indikátor stavu nabití baterie svítí zeleně nebo žlutě. Připojte Osmo Mobile 6 k mobilnímu zařízení a spusťte DJI Mimo. Zobrazí se výzva, zda je k dispozici nová aktualizace firmwaru. Chcete-li zahájit aktualizaci, připojte mobilní zařízení k internetu a postupujte podle pokynů na obrazovce.

Během aktualizace firmwaru neukončujte aplikaci DJI Mimo. Věnujte pozornost pokynům na obrazovce. Indikátor stavu systému bude střídavě blikat zeleně a červeně a po úspěšném dokončení aktualizace firmwaru bude trvale zelený.

Pokud se aktualizace nezdaří, restartujte DJI Mimo, znovu se připojte přes Bluetooth a zkuste to znovu.

## Úložiště

Osmo Mobile 6 je navržen tak, aby se dal složit pro snadnější skladování a přepravu. Ujistěte se, že jste zcela zatáhli vestavěnou prodlužovací tyč a po vypnutí Osmo Mobile 6 složili. Otočte osu otáčení a osu klopení podle obrázku a složte gimbal. Značka na rameni osy by měla zapadnout do otvoru na rukojeti. Otáčejte osou otáčení podle obrázku, aby zapadla na místo.

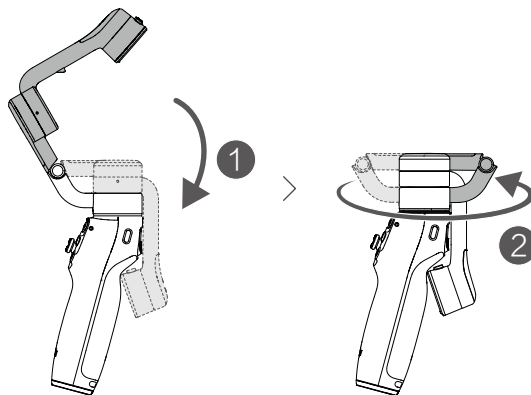

# Specifikace

<b>Obecné</b>	
Rozměry gimbalu	Rozložený: 276×111,5×99 mm (D×Š×V) Složený: 189×84,5×44 mm (D×Š×V)
Hmotnost	Gimbal: přibližně 309 g Magnetická svorka telefonu: přibližně 31 g
Maximální délka vestavěné prodlužovací tyče	215 mm
Hmotnost kompatibilního telefonu	170 - 290 g
Tloušťka kompatibilního telefonu	6,9 - 10 mm
Šířka kompatibilního telefonu	67 - 84 mm
<b>Baterie</b>	
Typ	Li-Po 2S
Chemický systém	LiCoO2
Kapacita	1000 mAh
Energie	7,74 Wh
Napětí	6 - 8,8 V
Teplota nabíjení	5° až 40° C (41° až 104° F)
Provozní teplota	0° až 40° C (32° až 104° F)
Provozní doba	Cca. 6 hodin a 24 minut (měřeno za ideálních podmínek s plně vyváženým gimbalem)
Doba nabíjení	Přibližně 1 hodina 24 minut (měřeno s 10W USB-C nabíječkou)
Nabíjecí port gimbalu	USB-C
Port výstupního napájení	N/A
Spodní port	Otvor pro šroub 1/4"-20
<b>Gimbal</b>	
Spotřeba energie	1,1 W (přibližně, měřeno za ideálních podmínek)
Ovladatelný rozsah	Otáčení: -95° až 95° Klonění: -100° až 175° Klopení: -25° až 40°
Mechanický rozsah	Otáčení: -161.64° až 173.79° Klonění: -120.30° až 211.97° Klopení: -101.64° až 78.55°
Maximální rychlost ovládání	120°/s
<b>Bezdrátový režim</b>	
Model	Bluetooth 5.1
<b>Ostatní</b>	
Aplikace	DJI Mimo
<b>Grip Tripod</b>	
Rozměry	Délka: 138 mm Průměr: 32 mm
Hmotnost	Přibližně 71 g

SME TU PRO VÁS



Kontakt

**DJI PODPORA**



<https://www.dji.com/osmo-mobile-6/downloads>

Ak máte akékoľvek otázky týkajúce sa tohto dokumentu, obráťte sa na spoločnosť DJI zaslaním správy na adresu **DocSupport@dji.com**.

Copyright © 2022 DJI Všetky práva vyhradené.

Dovozca:

Beryko s.r.o.

Pod Vinicemi 931/2, 301 00 Plzeň

[www.beryko.cz](http://www.beryko.cz)